

PLATINUM AREA CREATIVE HAIR

beautyworld

JAPAN

2020年4月20日(月) - 22日(水)
東京ビッグサイト

レンタルスタンド オプション備品 ご案内

お問い合わせ

(株) ボックス・ワン

担当：井上・中瀬・牧野・吉田

Tel. 03-5622-7542

Fax. 03-5622-0685

E-mail. bwj@box1.co.jp

出展者スペースの引渡しに関する注意事項

- ・本見本市は、出展スペースのみのご提供となります。
- ・出展スペースは、床境界線上にテープで小間位置を示してお渡しします。
- ・小間内カーペット、バックパネル、袖パネル、電気工事などの基礎装飾は、出展料金には含まれませんので、各出展者にて独自にご手配いただくか、**本書類のレンタルスタンドをお申込みください。**

【重要】レンタルスタンドの引渡しは、搬入2日目の4月19日(日)9:00予定です。
搬入1日目の4月18日(土)に搬入・装飾作業を行う場合には、必ず提出書類7
【レンタルスタンド申込書】にてお申出ください。

- ・また、ご要望に応じて様々なオリジナルブースの施工・組立も承っております。
お気軽にお問い合わせください。

※消費税を別途申受けます。

プラチナエリア A タイプ

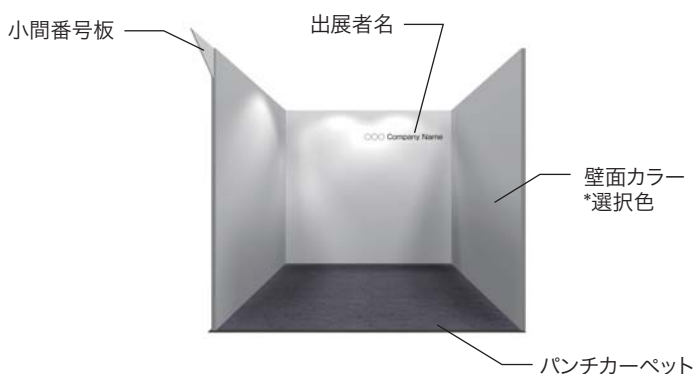
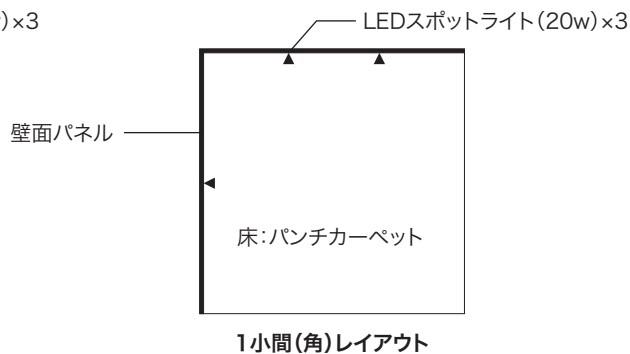
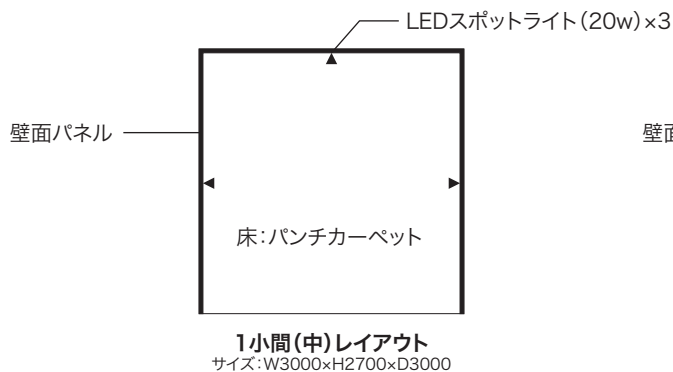

1小間(中)イメージ
¥143,000



1小間(角)イメージ
¥143,000



1.5小間(角)イメージ
¥172,000



2小間(角)イメージ
¥194,000

■カラーバリエーション

壁面カラー



※実際の色は異なる場合がございます。
色見本をご希望の方は、(株)ボックス・ワンまで
お問合せください。

(消費税別)

1小間(9㎡)	¥143,000
1.5小間(13.5㎡)	¥172,000
2小間(18㎡)	¥194,000
3小間(27㎡)	¥265,000

基本施設

スペース	1小間=開口3m×奥行3m=9㎡
壁	木工壁面パネル単色 経師貼 高さ2.7m カラー:Y402(ライトグレー) or Y401(ホワイト)の2色からセレクト
カーペット	指定色を使用(NJ-55 ダークグレー)
社名表示	ゴシック体 (ロゴなどの特殊文字につきましては、別途料金にて対応いたします。)
小間番号板	W450×H300 スチレン両面印刷シート貼り ブースNo.表記(共通フォントにて記載)
スポットライト	LEDスポット3灯(各20w)※1小間につき ※電気工事費含む
コンセント	2口×1個(100v) ※3小間以上は2カ所設置されます。
一次側電気幹線工事費および電気使用料(100v/1kW)を含みます。 設定容量超過分は料金が発生します。	
小間内清掃	4月19日(日)~4月21日(火)の3日間

プラチナエリア Bタイプ

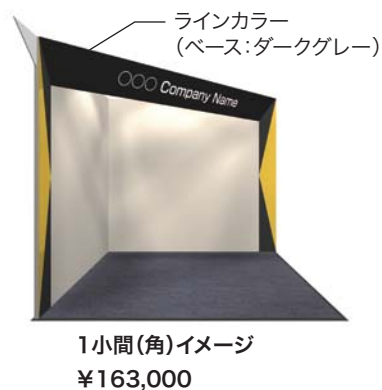
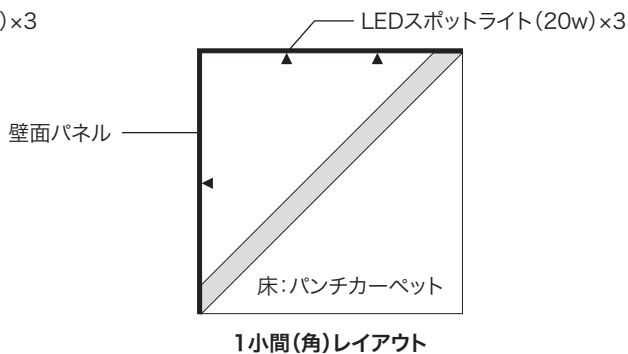
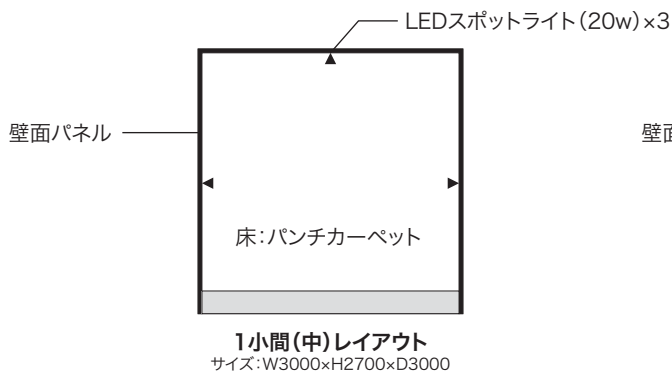

■カラーバリエーション

壁面カラー



※実際の色は異なる場合がございます。
色見本をご希望の方は、(株)ボックス・ワンまでお問合せください。

(消費税別)

1小間(9㎡)	¥163,000
1.5小間(13.5㎡)	¥216,000
2小間(18㎡)	¥244,000
3小間(27㎡)	¥325,000

基本施設

- スペース 1小間=開口3m×奥行3m=9㎡
- 壁 木工壁面パネル単色 経師貼 高さ2.7m
カラー:Y418(サンドベージュ) or Y401(ホワイト)の2色からセレクト
通路面より300mm範囲は社名表示板共色単色経師貼
カラー:Y414(ダークグレー)
一部三角形金色経師貼り有
カラー:SC696(金)
- カーペット 指定色を使用(NJ-55 ダークグレー)
- 社名表示 H450mm 木工パネルCSシート貼斜め取付 ゴシック体
(ロゴなどの特殊文字につきましては、別途料金にて対応いたします。)
- 小間番号板 W450×H300 スチレン両面印刷シート貼り
ブースNo.表記(共通フォントにて記載)
- スポットライト LEDスポット3灯(各20w)※1小間につき
※電気工事費含む
- コンセント 2口×1個(100v) ※3小間以上は2カ所設置されます。
- 一次側電気幹線工事費および電気使用料(100v/1kW)を含みます。
設定容量超過分は料金が発生します。
- 小間内清掃 4月19日(日)~4月21日(火)の3日間

クリエイティブヘア Aタイプ

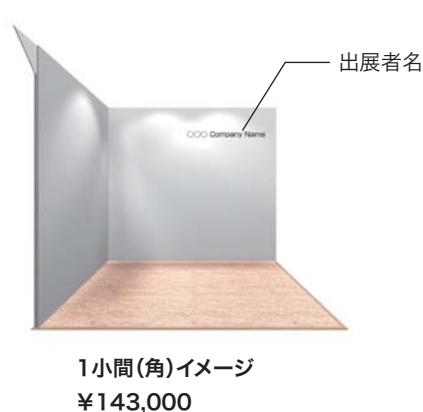
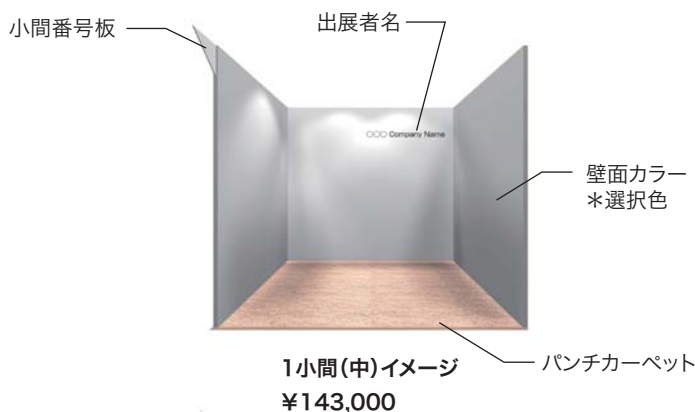
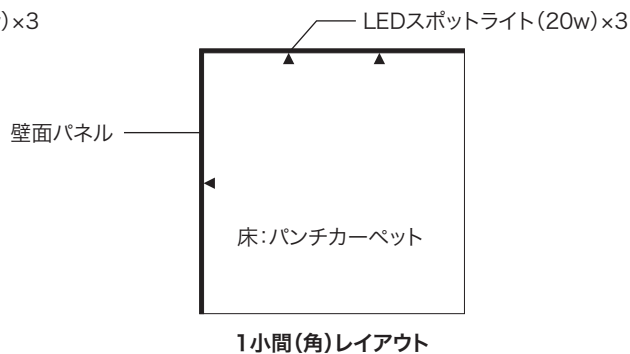
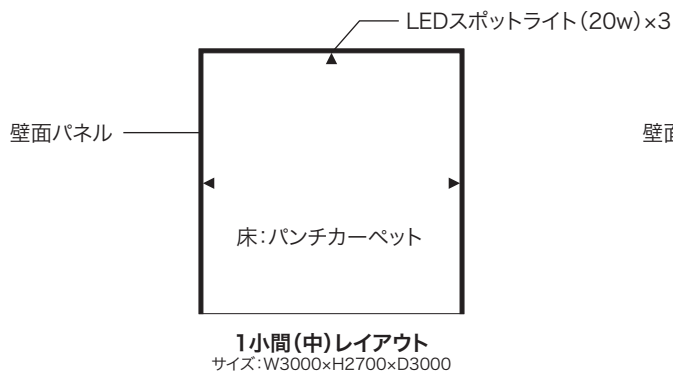

■カラーバリエーション

壁面カラー



※実際の色は異なる場合がございます。
色見本をご希望の方は、(株)ボックス・ワンまで
お問合せください。

(消費税別)

1小間(9㎡)	¥143,000
1.5小間(13.5㎡)	¥172,000
2小間(18㎡)	¥194,000
3小間(27㎡)	¥265,000

基本施設

スペース	1小間=開口3m×奥行3m=9㎡
壁	木工壁面パネル単色 経師貼 高さ2.7m カラー:Y402(ライトグレー) or Y401(ホワイト)の2色からセレクト
カーベット	指定色を使用(NJ-10 モカブラウン)
社名表示	ゴシック体 (ロゴなどの特殊文字につきましては、別途料金にて対応いたします。)
小間番号板	W450×H300 スチレン両面印刷シート貼り ブースNo.表記(共通フォントにて記載)
スポットライト	LEDスポット3灯(各20w)※1小間につき ※電気工事費含む
コンセント	2口×1個(100v) ※3小間以上は2カ所設置されます。
一次側電気幹線工事費および電気使用料(100v/1kW)を含みます。 設定容量超過分は料金が発生します。	
小間内清掃	4月19日(日)~4月21日(火)の3日間

クリエイティブヘア Bタイプ

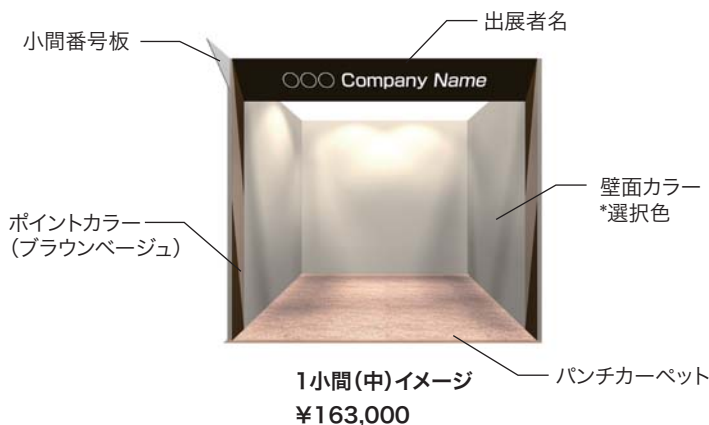
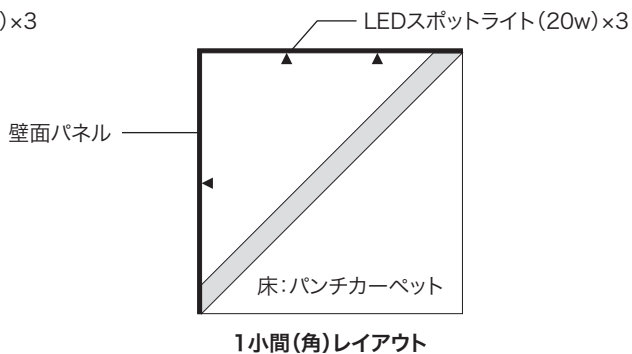
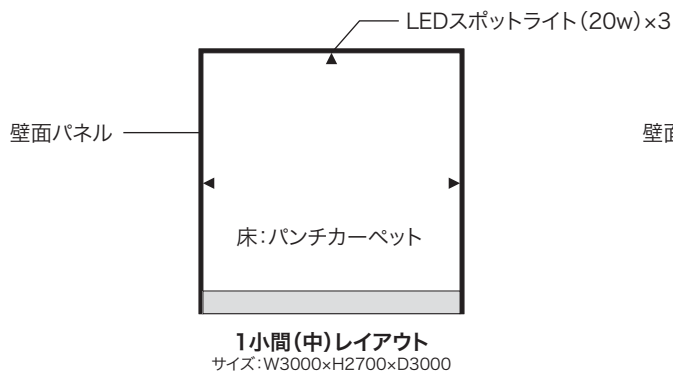

■カラーバリエーション

壁面カラー



※実際の色は異なる場合がございます。
色見本をご希望の方は、(株)ボックス・ワンまで
お問合せください。

(消費税別)

1小間(9㎡)	¥163,000
1.5小間(13.5㎡)	¥216,000
2小間(18㎡)	¥244,000
3小間(27㎡)	¥325,000

基本施設

- スペース
壁
- 1小間=開口3m×奥行3m=9㎡
木工壁面パネル単色 経師貼 高さ2.7m
カラー:Y418(サンドベージュ) or Y401(ホワイト)の2色からセレクト
通路面より300mm範囲は社名表示板共色単色経師貼
カラー:Y421(ブラウン)
一部台形に色経師貼り有
カラー:Y419(ブラウンベージュ)
- カーペット
社名表示
- 指定色を使用(NJ-10 モカブラウン)
H450mm 木工パネルCSシート貼斜め取付 ゴシック体
(ロゴなどの特殊文字につきましては、別途料金にて対応いたします。)
- 小間番号板
- W450×H300 スチレン両面印刷シート貼り
ブースNo.表記(共通フォントにて記載)
- スポットライト
- LEDスポット3灯(各20w)※1小間につき
※電気工事費含め
- コンセント
- 2口×1個(100v) ※3小間以上は2カ所設置されます。
- 一次側電気幹線工事費および電気使用料(100v/1kW)を含みます。
設定容量超過分は料金が発生します。
- 小間内清掃
- 4月19日(日)~4月21日(火)の3日間

オプション備品

1

カフェセット
A:ホワイト/B:ネイビー



¥16,800

イス:W520 X D510 X H785 X SH440
テーブル:φ600 X H600

2

カフェセット



¥20,800

イス:W580 X D550 X H850 X SH430
テーブル:φ750 X H700

3

ハイカウンターセット



¥20,400

イス:W410 X D450 X H905 X SH700
テーブル:φ600 X H1000

4

カフェスツール
A:ナチュラル/B:ブラック
C:シルバー



¥2,800

W410 X D410 X SH440

5

カフェチェア
A:ホワイト/B:ネイビー



¥3,200

W520 X D510 X H785 X SH440

6

スタッキングチェア



¥4,000

W580 X D550 X H850 X SH430

7

ロビーチェア
ブラック



¥6,000

W700 X D710 X SH400

8

カフェチェア
A:ベージュ/B:ブラック



¥10,000

W440 X D370 X H610~840 X SH500~730

9

カウンターテーブル



¥6,000

φ750 X H700

10

カウンターテーブル



¥10,000

W1200 X D450 X H1050

11

カフェテーブル
A:ベージュ/B:ブラック



¥12,000

φ550 X H640~900 ベースφ420

12

カフェテーブル



¥12,000

φ600 X H700

※上記価格はすべて消費税別です。
※掲載品以外の備品に関しましては（株）ボックス・ワンまでお問合せください。

オプション備品

13

受付カウンター
中棚付

¥6,800
W900 X D450 X H940



14

オフィスユニット

¥18,000
W1200 X D465 X H920



15

ディスプレイスタンド
A:W900/B:W1200

A: ¥8,000
B: ¥10,000
A: W900 X D900 X H700~1050
B: W1200 X D900 X H700~1050



16

ディスプレイスタンド
コーナー用

¥10,000
W900 X D900 X H700~1050



17

ディスプレイスタンド

¥6,500
W450 X D450 X H1470



18

ディスプレイスタンド

¥18,000
W1320 X D450 X H1470

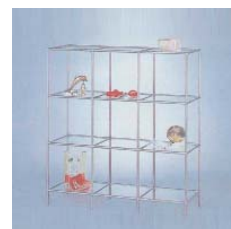

19

棚板

¥6,000
W900 X D300



20

サインスタンド

¥4,000
スタンド: W310 X D390 X H880~1450
パネルサイズ: W330~900 X H200~750 X T1~23



21

カタログスタンド
A / A4縦サイズ6段
B / A4縦サイズ12段

A: ¥4,800
B: ¥5,600
A: W250 X D390 X H1295
B: W250 X D550 X H1700



22

卓上カタログスタンド
A4縦サイズ3段

¥1,600
W230 X D200 X H415



23

姿見

¥4,000
W530 X D450 X H1500



24

卓上鏡

¥2,000
W250 X D220 X H460



※上記価格はすべて消費税別です。
※掲載品以外の備品に関しましては（株）ボックス・ワンまでお問合せください。

オプション備品

25

コーヒーメーカーセット

1.8リットル
 コーヒー豆、シュガー、紙コップ、マドラー、フレッシュ
 100杯分

¥ 23,600
 W190 X D300 X H440



26

クリーンBOX

¥ 640
 A: ホワイト / B: ブルー
 φ240 X H290

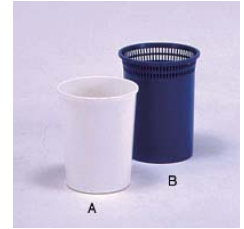

27

白布

¥ 1,200
 2200 X 1000



28

消火器

¥ 4,000



29

観葉植物 (小鉢)
 H250~H400

¥ 1,800



30

観葉植物 (大鉢)
 H1600~H2000

¥ 4,200



31

プランター
 W900 X D250 X H700

¥ 13,000



32

コンセント
 100V 2口

¥ 3,200



33

LEDライト 20W

¥ 3,500



※設置位置をご指定ください

34

LEDアームライト 20W

¥ 3,700



※設置位置をご指定ください

35

液晶モニター 32インチ

¥ 90,000



※AV機器/電気器具をお申込みの場合、
 コンセントおよび一次幹線工事費が必要となります。
 小間内にご用意の無い場合は、別途お申込みください。
 ※上記価格はすべて消費税別です。
 ※掲載品以外の備品に関しましては
 (株) ボックス・ワンまでお問合せください。